



TEMPTAS

MAKINA



*Güçlü Marka
İleri Teknoloji*





PROMIX



TEMAS

MAKINA

MODERN ÇİZGİ
KULLANIŞLI TASARIM

YATAY ÇİFT HELEZONLU
YEM KARMA MAKİNASI



PROMIX serisi yem karma ve dağıtma römorkları tüm yem çeşitleriyle çalışabilmesi ve ön kesime gerek kalmadan karma yapabilmesi için tasarlanmıştır. Promix çift helezonlu sistem parçalanması gereken lifli yada balyalı malzeme ile tüm bileşenlerin tamamen karıştırılması için büyük kolaylık sunmaktadır. Promix kaliteli ve homojen yem vermektedir. Homojen bir karışım; hayvanlarınızın, beslenme ve fizyolojik ihtiyaçlarını tamamen karşılanması için gereklidir.

Özel geliştirilmiş açılı helezon bıçakları; yonca, sap vb. lifli yem maddelerinin yeme dahil edebilecek kadar parçalanmasını sağlamaktadır.

Karıştırma haznesinin tam kapasiteli kullanılabilmesi için Temtaş Makina tarafından çift helezon sistemi daha da geliştirilmiştir. Hızlı ve kaliteli yem dağıtma sistemi sayesinde; tek bir hayvanın kendi potansiyeli doğrultusunda tüketebileceği kadar yem ile beslenmesi sağlanmaktadır.

Temtaş Makina yem karma ve dağıtma römorkunu seçerek güvenilir, yüksek performanslı ve amacına uygun olarak çalışan bir makine sahibi oluyorsunuz.

Temtaş Makina; maliyet düşürme ve kaliteli çalışma konularında ihtiyaçlarınızı en iyi şekilde karşılamak için çözümler üretmektedir.



Yem Karma Makinası



ÜRÜN TEKNİK ÖZELLİKLERİ

HACİM	3m ³	4m ³	6m ³	8m ³	10m ³	12m ³	14m ³
Min. Gerekli Güç	50 HP	50 HP	54 HP	60 HP	70 HP	80 HP	90 HP
Lastik Seçenekleri	10.0/75-15.3	10.0/75-15.3	11.0/50-15.3	12.0/80-15.3	400/60-15.5	400/60-15.5	400/60-15.5
PTO	540 (prm)	540 (prm)	540 (prm)	540 (prm)	540 (prm)	540 (prm)	540 (prm)
Bıçak Sayısı	66	72	116	120	126	129	136
Helezon Sayısı	2	2	2	2	2	2	2
Boşaltma Bandı	Standart	Standart	Standart	Standart	Standart	Standart	Standart
Boşaltma Bandı (Ekstra)	Opsiyonel	Opsiyonel	Opsiyonel	Opsiyonel	Opsiyonel	Opsiyonel	Opsiyonel
Arka Yükleyici	Standart	Standart	Standart	Standart	Standart	Standart	Standart
Tartı Sistemi	Opsiyonel	Opsiyonel	Opsiyonel	Opsiyonel	Opsiyonel	Opsiyonel	Opsiyonel
Uzunluk (A)	4250 mm	4650 mm	5100 mm	5250 mm	5950 mm	5950 mm	6150 mm
Yükseklik (B)	2150 mm	2650 mm	2650 mm	2750 mm	2750 mm	3050 mm	3050 mm
Genişlik (C) (Boşaltma Bandı Kapalı)	1890 mm	2090 mm	2090 mm	2390 mm	2390 mm	2390 mm	2390 mm
Genişlik (Boşaltma Bandı Açık)	2230 mm	2230 mm	2230 mm	2530 mm	2530 mm	2530 mm	2530 mm
Tekerden Tekere Ölçü (D)	1540 mm	1740 mm	1740 mm	2040 mm	2040 mm	2040 mm	2240 mm
Ağırlık	2440 Kg	2630 Kg	2830 Kg	3230 Kg	3595 Kg	3795 Kg	3890 Kg

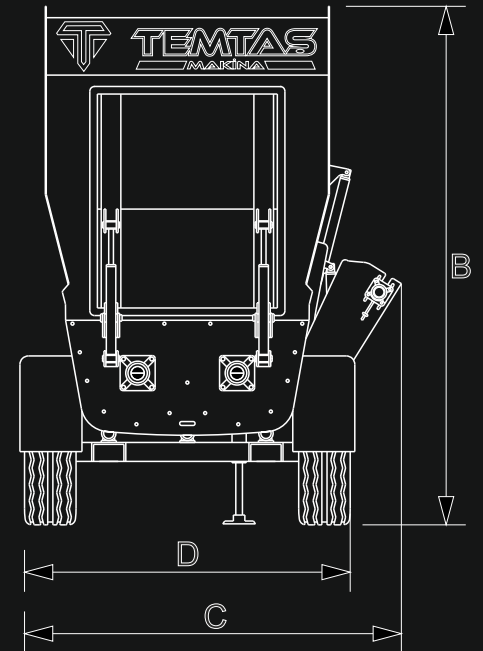
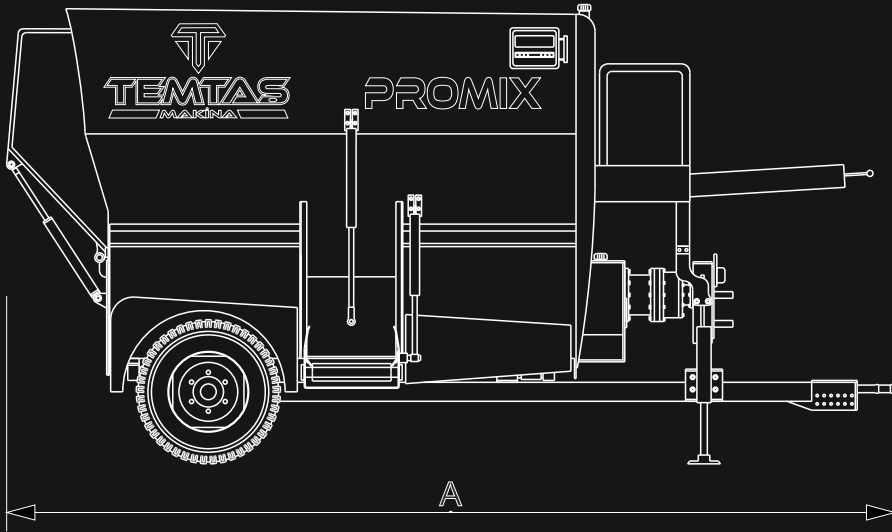



TEMAS
MAKINA

Güçlü Marka

İleri Teknoloji

Organik gübrenin tarım alanında oluşturduğu katkı inkar edilemez bir gerçektir. Temtaş Makina gübre yönetimi makinalarını, işletmelerin organik gübreden sağlayacağı faydayı maksimum seviyeye çıkartabilmek için özel donanımlarla zenginleştirilmiştir.

Hayvan gübreleri, uygun şekilde kullanıldığında büyük oranda kimyasal gübrelerin yerini alabilecek değerli bir kaynağı temsil eder. Bununla birlikte, hayvan gübresi, koku, besin kaybı ve emisyonu en aza indirmek için dikkatli bir şekilde yönetilmedikçe, bir kirlilik kaynağı ve yüzey suları için bir tehdit haline gelir. Temtaş Makina gübre yönetimini başarılı bir şekilde gerçekleştirmeniz için gübre yönetim makinelerini tasarladı.



Sıvı Gübre Dağıtma Makinası





Süt Soğutma Tankları





Elektrikli Çit



Güneş Enerjili Çit



Travay



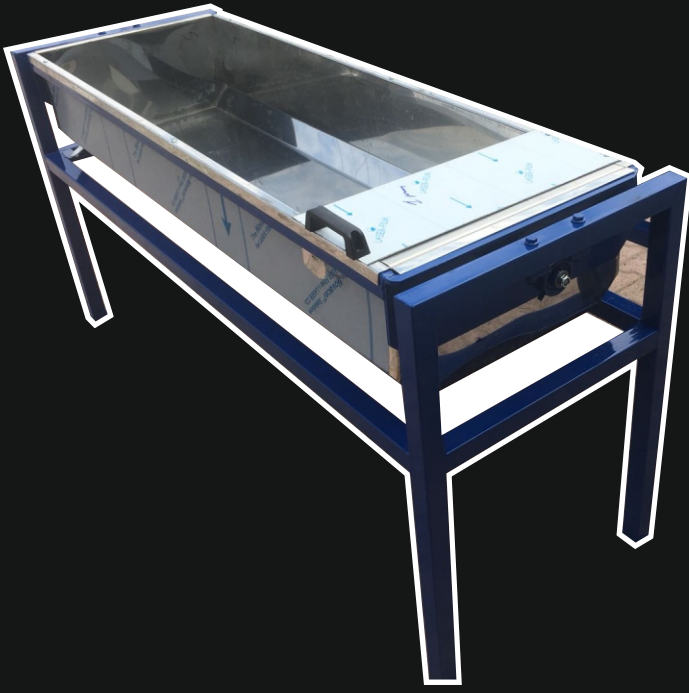

Buzađı Kulübesi



Canlı Hayvan Baskülü



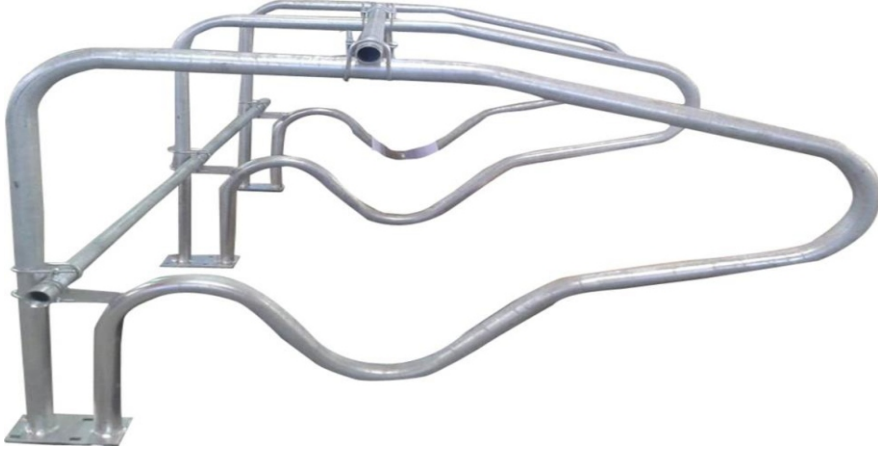

Hayvan Kilit Sistemleri





Havalandırma Fanı

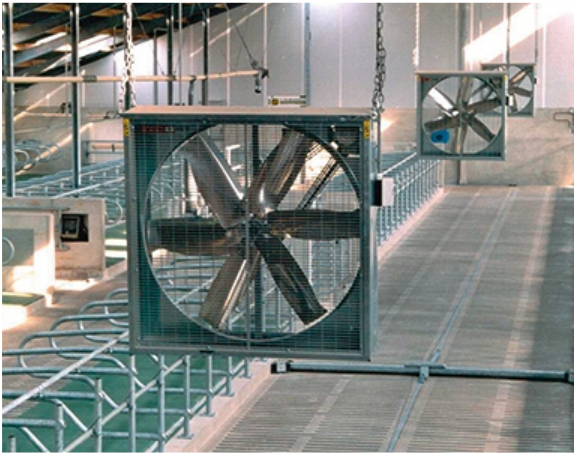

Ahır içi yüksek hijyen standartları; enfeksiyon risklerini azaltır, ayak hastalıkları ve mastitin önüne geçer ve hayvan refahını artırır. Otomatik gübre sıyırıcı, ahır içindeki gübre yollarının ekonomik ve güvenli bir şekilde temizlenebilmesini sağlar. Gübre sıyırıcıları, istendiği otomatik istendiğinde manuel çalıştırılabilir. Otomatik modda, çalışma aralıkları kullanıcı tarafından belirlenebilir.

- *Ahır içi ineklerin hareketini kolaylaştırır
- *Ayak hastalıklarını azaltır
- *İneklerin genel temizliğini artırır
- *Amonyak emisyonunu azaltarak, ineklerin ve çalışanların için ahır içi hava kalitesi artırılır



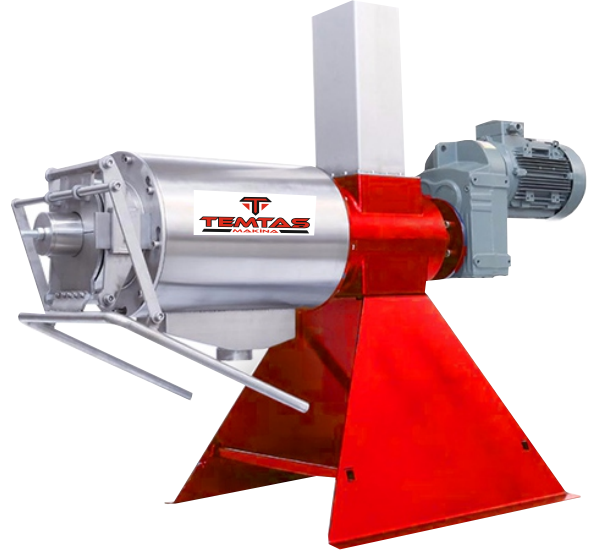

Dalgıç Karıştırıcı

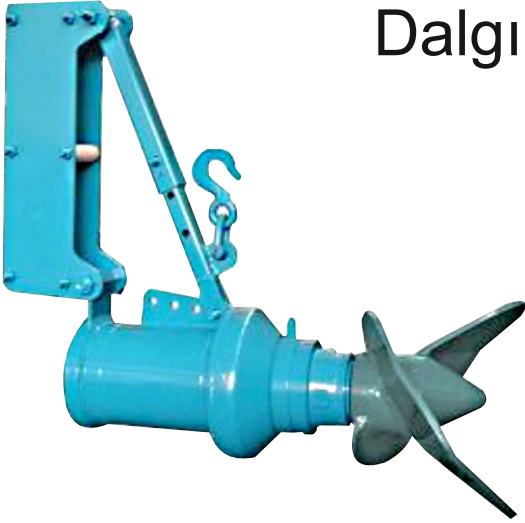

Mix Pompa

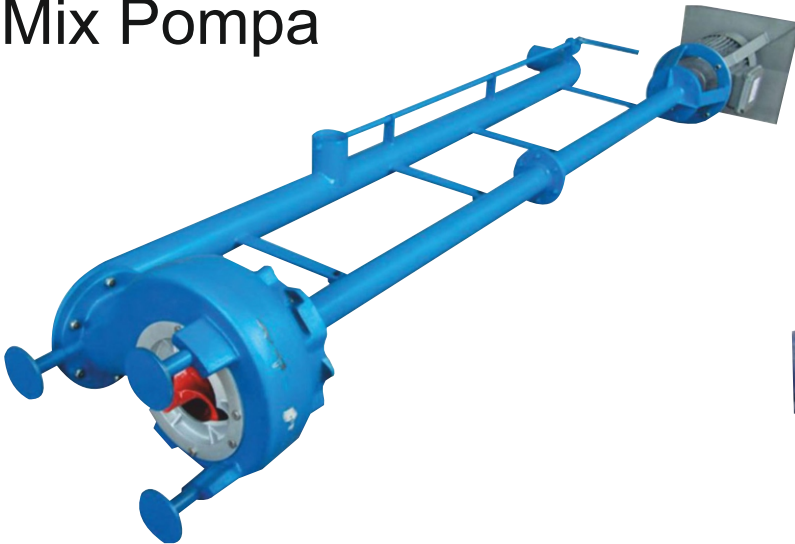



Temurtaşlar

**Demir Çelik İnşaat İnşaat Malzemeleri
Makine Teçhizat Taşıma Hayvancılık
Sanayi Ve Ticaret Limited Şirketi**





Temurtaşlar

**Demir Çelik İnşaat İnşaat Malzemeleri
Makine Teçhizat Taşıma Hayvancılık
Sanayi Ve Ticaret Limited Şirketi**



0.232 54 54 537



www.temptasmakina.com
www.temurtaşlar.com.tr
info@temptasmakina.com



Ödemiş Fabrika: Sanayi Sitesi Sanayi Caddesi No:60
Niğde Fabrika: Bor Organize Sanayi Bölgesi
Niğde Showroom: Bor Yenigöçmen Mahallesi (BP Karşısı)